



# VOLVO XC90

LISTINO PREZZI AL PUBBLICO N. 5 DEL 05-03-2019





LISTINO PREZZI AL PUBBLICO N. 5 DEL 05-03-2019

Versione	Cilindrata in cm <sup>3</sup> Potenza kW (cv)	<b>XC90 MOMENTUM</b>	<b>XC90 BUSINESS PLUS</b>	<b>XC90 R-DESIGN</b>	<b>XC90 INSCRIPTION</b>	
		Prezzo suggerito al pubblico chiavi in mano *	Prezzo suggerito al pubblico chiavi in mano *	Prezzo suggerito al pubblico chiavi in mano *	Prezzo suggerito al pubblico chiavi in mano *	
		<b>Euro IVA incl.</b> Euro IVA escl.	<b>Euro IVA incl.</b> Euro IVA escl.	<b>Euro IVA incl.</b> Euro IVA escl.	<b>Euro IVA incl.</b> Euro IVA escl.	
Benzina	T5 AWD Geartronic	1.969 184 (250)	<b>66.550,00</b> 54.549,18	<b>67.800,00</b> 55.573,77	<b>72.550,00</b> 59.467,21	<b>73.200,00</b> 60.000,00
	T5 AWD Geartronic 7 posti	1.969 184 (250)	<b>68.100,00</b> 55.819,67	<b>69.350,00</b> 56.844,26	<b>74.100,00</b> 60.737,70	<b>74.750,00</b> 61.270,49
	T6 AWD Geartronic	1.969 228 (310)	<b>69.800,00</b> 57.213,11	<b>71.050,00</b> 58.237,70	<b>75.800,00</b> 62.131,15	<b>76.450,00</b> 62.663,93
	T6 AWD Geartronic 7 posti	1.969 228 (310)	<b>71.350,00</b> 58.483,61	<b>72.600,00</b> 59.508,20	<b>77.350,00</b> 63.401,64	<b>78.000,00</b> 63.934,43
Plug-In Hybrid Benzina	T8 Twin Engine	1.969 223 (303)	<b>80.700,00</b> 66.147,54	<b>81.950,00</b> 67.172,13	<b>86.700,00</b> 71.065,57	<b>87.550,00</b> 71.762,30
	AWD Geartronic 7p.	+ 65 (87)				
Mild Hybrid Diesel	B5 AWD Geartronic	1.969 173 (235)	<b>67.100,00</b> 55.000,00	<b>68.350,00</b> 56.024,59	<b>73.100,00</b> 59.918,03	<b>73.950,00</b> 60.614,75
	B5 AWD Geartronic 7 posti	+ 10 (14)	<b>68.650,00</b> 56.270,49	<b>69.900,00</b> 57.295,08	<b>74.650,00</b> 61.188,52	<b>75.500,00</b> 61.885,25

\* I prezzi "chiavi in mano" non comprendono l'I.P.T. (Imposta Provinciale di Trascrizione) e il contributo P.F.U. (Pneumatici Fuori Uso).

La Messa In Strada è inclusa e comprende le spese di immatricolazione, il lavaggio, il pieno di carburante e un kit cortesia (torcia, salviette, gilet rifrangente, ombrello pieghevole, raschia ghiaccio e guanti da lavoro in poliuretano). Le vetture destinate alle società di Noleggio, per motivi di sicurezza connessi al trasporto su bisarca, contrariamente alla normale routine di fornitura, vengono consegnate senza il pieno di carburante.

# ENHANCED BY POLESTAR

## Polestar Engineered Optimization

	Variante <b>POLESTAR ENGINEERED</b>			Variante <b>STANDARD</b>		
	Potenza Cv (kW)	Coppia Nm	Accel.0-100 km/h	Potenza Cv (kW)	Coppia Nm	Accel.0-100 km/h
<b>T5 AWD Geartronic</b>	<b>253 (186)</b>	<b>400</b>	<b>7,8"</b>	250 (184)	350	7,9"
<b>T6 AWD Geartronic</b>	<b>326 (240)</b>	<b>430</b>	<b>6,4"</b>	310 (228)	400	6,5"
<b>T8 Twin Engine AWD Geartronic **</b>	<b>317 (233)</b>	<b>430</b>	<b>5,7"</b>	303 (223)	400	5,8"

La produzione di Polestar Engineered Optimisation inizia dalla settimana 27 del 2019.

\*\* Valori relativi al motore a benzina. Per i dati del motore elettrico consultare la sezione 'Informazioni Tecniche' del listino.

Il prezzo del software Polestar Engineered optimization è **€ 1.240,00 (IVA incl.)**.

**NOTA BENE:** La manutenzione, i livelli di consumo e le emissioni rimangono invariati rispetto alla variante standard. Per ottenere il corretto certificato di omologazione il Polestar Optimization deve essere scelto al momento dell'ordine della vettura utilizzando il codice A00059.

### Perché ottimizzare una Volvo?

Per ottenere un superiore piacere di guida e maggiori prestazioni senza compromettere gli eccezionali livelli di sicurezza. Inoltre non sono influenzati la garanzia originale e gli intervalli di manutenzione, così come il consumo di carburante (l/km) e i livelli di emissioni (g/km).

### Come è stata raggiunta la tecnologia Polestar Optimization?

Applicando un approccio olistico ai componenti della propulsione, aggiornando sia il motore che il software del cambio.

### In che modo le ottimizzazioni migliorano l'esperienza di guida?

1 - AUMENTA LE PERFORMANCE DEL MOTORE: Più potenza, più coppia motrice, con in più tutta l'esperienza dei piloti. Non si tratta infatti solo di aumentare i valori in gioco, ma di renderli disponibili quando servono. Le performance migliorano soprattutto ai regimi medi, cioè nell'area di maggior utilizzo del motore durante la guida di tutti i giorni.

2 - RISPOSTA PIU' PRONTA DELL'ACCELERATORE: L'ottimizzazione consente al motore di rispondere più velocemente ai comandi impartiti sul pedale dal guidatore, per esempio iniziando un sorpasso o nella guida sportiva su una strada ricca di curve.

3 - PIU' VELOCITÀ AL CAMBIO: L'ottimizzazione aumentata la velocità di cambiata, permettendo all'auto di accelerare più rapidamente, con una reazione più pronta ai comandi del guidatore, per esempio quando è necessario scalare la marcia per aumentare la ripresa.

4 - UNA GESTIONE PIU' SPORTIVA DEL CAMBIO: Con il pacchetto di ottimizzazione viene modificata la calibrazione del cambio per sfruttare al meglio i regimi medi del motore e migliorare di conseguenza le performance dell'auto. In più la funzione di tenuta della marcia mantiene il rapporto innestato nella percorrenza di curve veloci con un alto valore di G laterali. In questo modo si migliora la conduzione delle curve, evitando che l'auto beccheggia a causa di un cambio di marcia non desiderato.

5 - MIGLIORE RISPOSTA ALLA CHIUSURA DELL'ACCELERATORE: Il cambio e il motore vengono calibrati per rispondere più rapidamente quando il pilota alza velocemente il piede dall'acceleratore per un breve istante, ad esempio in staccata in ingresso di curva. In questo modo si mantiene il bilanciamento della vettura nelle curve veloci, rendendone il comportamento più prevedibile e migliorandone il controllo.

6 - MAGGIOR COPPIA ALLE RUOTE POSTERIORI PER UN'ESPERIENZA PIU' DINAMICA: Regolato per la massima distribuzione possibile della coppia alle ruote posteriori in modalità di guida 'Dynamic', che si traduce in un miglior controllo durante le curve e una migliore trazione in partenza. Disponibile per veicoli AWD non ibridi costruiti dal Model Year 2019 in avanti.





## MOMENTUM

EQUIPAGGIAMENTO DI SERIE PER TUTTE LE VERSIONI

### TECNOLOGIA - AUDIO E COMUNICAZIONE

- Ricezione Radio Digitale (DAB / DAB+)
- Sensus Connect con High Performance Sound (include comandi audio al volante, schermo a colori touch-screen da 9" formato ritratto, doppio sintonizzatore RDS, amplificatore a 6 canali da 220 Watt con 10 altoparlanti, connessione USB con funzione lettura iPod, comandi vocali avanzati, Connected Service Booking, Internet Maps, Internet connection tramite web app tra cui Tuneln e Spotify. L'accesso ad Internet avviene tramite "tethering" da smartphone. Per i costi occorre riferirsi al proprio operatore di telefonia mobile). Include Bluetooth con funzione vivavoce e audio streaming (Per verificare la compatibilità del telefono: <https://www.volvocars.com/it/support>).
- USB aggiuntiva nella zona anteriore del tunnel
- Volvo On Call (Servizio telematico satellitare di emergenza Volvo, include funzione hotspot WiFi con internet modem 4G per SIM dati [non fornita]. Prevede un'applicazione per smartphone iOS®, Android® o Windows Mobile®, compatibile con smartwatch, per consentire il collegamento con la vettura da remoto e le seguenti funzioni: Localizzazione dell'automobile, Notifica automatica in caso d'incidente, Soccorso stradale, Notifica in caso di furto, Rintracciamento del veicolo e Immobilizzazione a distanza, Bloccaggio/sbloccaggio da remoto delle portiere, Visualizzazione del cruscotto dell'automobile, Allarmi vettura, Diario di bordo, Avvio del riscaldatore (se presente), Accensione del veicolo da remoto) (Volvo On Call è un servizio in abbonamento rinnovabile dopo i primi tre anni, inclusi nell'opzione. La notifica automatica in caso d'incidente e la richiesta di assistenza in caso di emergenza rimangono in ogni caso attive per tutto il ciclo di vita della vettura)

### TECNOLOGIA - SUPPORTO ALLA GUIDA

- Alzacristalli elettrici anteriori e posteriori
- Computer di bordo con termometro temperatura esterna
- Drive Mode - possibilità di selezionare 5 diverse modalità di guida (settaggio del motore e della trasmissione oltre alle sospensioni pneumatiche con telaio a controllo attivo Four-C se disponibili): Eco, Comfort, Dynamic, Off-Road e Individual). Per T8 Twin Engine sono incluse anche le seguenti: Pure, Hybrid, Power e AWD.
- Limitatore di velocità
- ESC - Electronic Stability Control, con Advance Stability Control e Corner Traction Control
- Freno di stazionamento elettrico
- Hill Descent Control
- Hill Start Assist (ausilio alla partenza in salita)
- Keyless Drive - Accensione vettura senza chiave/telecomando
- Intellisafe Assist - Include ACC (Adaptive Cruise Control) con "Pilot Assist" che supporta nel mantenere la velocità impostata (fino a 200 Km/h), adattandola ai veicoli antistanti, e la corsia, con leggere correzioni dello sterzo (fino a 140Km/h), "Distance Alert" (oltre i 30 Km/h informa se la distanza di sicurezza dal veicolo che precede è inferiore a quella preimpostata), "Lane Keeping Aid" (interviene sullo sterzo in caso di superamento involontario della linea di corsia fra i 50 e i 200 km/h). Nelle vetture con cambio automatico include anche funzione 'Stop&Go' in coda.
- Park Assist [posteriore]
- Quadro Strumenti digitale da 12,3" a colori ad alta risoluzione personalizzabile nelle informazioni e nelle impostazioni grafiche
- Sensore pioggia con funzione crepuscolare

### DESIGN INTERNO - PERSONALIZZAZIONE

- Bracciolo centrale anteriore con vano portaoggetti
- Bracciolo centrale con porta bicchieri (sedili seconda fila)
- Bracciolo con porta bicchieri e vano portaoggetti su entrambi i lati della terza fila [per versioni a 7 posti]
- Inserti decorativi in alluminio spazzolato 'Iron Ore'
- Illuminazione 'Medium Level', composta da: Luci gradino porte anteriori, luci d'ambiente (bianche, per la prima e la seconda fila di sedili), e illuminazione vano portaoggetti del tunnel centrale
- Luci nell'area piedi dei posti anteriori regolabili, luci di lettura anteriori e posteriori, luci bagagliaio
- Pomello del cambio in pelle [T5 AWD, T6 AWD]
- Pomello del cambio in pelle "Shift by Wire" [B5 AWD, T8 Twin Engine]
- Portellone bagagliaio con apertura/chiusura a comando elettrico
- Presa 12V (2) per i sedili anteriori e per quelli posteriori
- Presa 12V nel bagagliaio
- Protezione soglia bagagliaio in metallo
- Protezione soglia porte in metallo (con inciso il logo "VOLVO" nelle porte anteriori)
- Sistema di fissaggio con binari in alluminio nel vano bagagli
- Specchio di cortesia lato guida e passeggero illuminati
- Specchi retrovisori esterni ed interno con sistema elettrico antiabbagliamento
- Tappetini anteriori e posteriori in tessuto
- Tasca a rete nel tunnel centrale
- Telo copribagagli avvolgibile semi-automatico
- Vano porta bottiglia nel lato destro del vano bagagli

- Vano portaoggetti sotto il piano di carico bagagli
- Volante a tre razze in pelle con finiture in metallo lucido

### DESIGN INTERNO - CLIMATIZZAZIONE

- Climatizzatore automatico bi-zona con Clean Zone e IAQS (dispositivo ai carboni attivi con filtro multiplo anti-polline e anti "polveri sottili" per il controllo della qualità dell'aria nell'abitacolo e attivazione automatica della funzione di ricircolo)
- Climatizzatore automatico a controllo elettronico ECC 4 zone (Include la climatizzazione del cassetto portaguanti) [T8 Twin Engine]
- Climatizzatore aggiuntivo per la terza fila di sedili (non include la funzione di riscaldamento) [T8 Twin Engine]
- Prevention & Afterrun Parking Climate (sistema che permette di attivare la ventilazione e riscaldare l'abitacolo a motore spento per i successivi 40 minuti)

### DESIGN INTERNO - SEDILI

- Due sedili aggiuntivi ripiegabili sotto il piano di carico, sedili della seconda fila scorrevoli (avanti/indietro) di 12 cm con schienale regolabile individualmente. Leva di rilascio dello schienale dei sedili esterni posteriori per facilitare l'accesso alla terza fila (solo per versione 7 posti)
- Poggiatesta posteriori abbattibili manualmente
- Sedili di tipo Comfort con rivestimento in Pelle Moritz
- Sedili anteriori con supporto lombare a regolazione elettrica a 2 vie
- Sedili anteriori con altezza regolabile elettricamente
- Sedili seconda fila abbattibili (40/20/40)

### SICUREZZA

- Airbag full size lato guida e passeggero e airbag per le ginocchia lato guida
- Chiave attivazione/disattivazione Airbag lato passeggero
- Immobilizzatore elettronico
- CITY SAFETY - Sistema diurno e notturno di rilevazione di veicoli, ciclisti, pedoni e grandi animali, per il monitoraggio del rischio di collisione, con avviso anticollisione e frenata automatica a tutte le velocità. E' in grado di evitare una collisione a velocità relative fino ai 60 km/h. Include: I) funzione di rilevamento e frenata autom. in caso di veicoli provenienti frontalmente negli incroci. II) supporto alla sterzata di emergenza per evitare l'ostacolo nel modo più efficace e sicuro possibile (attivo fra i 50 e i 100 Km/h). III) attivazione della frenata automatica anche per ridurre le conseguenze di collisioni con veicoli che sorraggiungono in senso opposto.
- Cinture di sicurezza regolabili in altezza, con pretensionatore [5 o 7] e riavvolgimento elettrico in caso di rischio collisione [2]. Includono avviso acustico e indicazione visiva delle cinture allacciate e non [5]
- Comando elettrico di apertura/chiusura portiere (include diodo luminoso che segnala la chiusura delle portiere anteriori)
- Connected Safety - Include: I) Hazard Light Alert - in caso di attivazione delle quattro frecce, segnala la situazione di pericolo alle altre Volvo vicine e connesse tramite 'cloud'. Viceversa si è avvisati in caso altri conducenti nelle vicinanze attivo le quattro frecce. II) Slippery Road Alert - nel caso il conducente riceva sul proprio display l'avviso di strada con scarsa aderenza, la stessa informazione viene fornita tramite 'cloud' agli altri veicoli Volvo connessi nei vicinanze.
- DAC - Driver Alert Control (sistema di allerta in grado di rilevare la stanchezza del conducente, e segnalare la necessità di fare una pausa tramite un avviso acustico e un messaggio nel quadro strumenti)
- EBL - Emergency Brake Lights (in caso di frenata di emergenza, vengono attivate le luci di frenata in modalità lampeggiante, poi sotto i 10 Km/h sono sostituite dall'accensione degli indicatori di direzione)
- Home Safe Lighting - Accensione fari anteriori a tempo
- IC - Inflatable Curtain (airbag ai finestrini laterali per la protezione del capo e del collo dei passeggeri)
- IDIS - Intelligent Driver Information System (sistema per la gestione delle informazioni al conducente)
- Kit compressore mobilità Volvo
- Kit di pronto soccorso
- Oncoming Lane Mitigation - Aiuta il conducente ad evitare collisioni quando si effettua un sorpasso, in presenza di veicoli provenienti dalla direzione opposta (attivo fra i 65 e i 140 Km/h)
- Piantone dello sterzo collassabile e pedale del freno con funzione di sganciamento per evitare traumi al piede del conducente in caso di collisione
- Post Impact Breaking (frenata autom.) e sblocco portiere in caso di collisione
- Punti di ancoraggio ISO-fix nel divano posteriore (2)
- Road Sign Information (sistema che permette di visualizzare i cartelli stradali nel proprio quadro strumenti o tramite l'head-up display, se disponibile)
- Roll Stability Control (sistema elettronico antibalzo)
- Run-Off Road Mitigation - Il sistema interviene sullo sterzo e sui freni per evitare l'uscita di strada. In caso fosse inevitabile l'uscita di strada protegge i passeggeri anteriori attraverso sedili anteriori con struttura in acciaio e con un dispositivo di assorbimento dei carichi verticali, oltre al riavvolgitore elettrico delle cinture di sicurezza che posiziona i passeggeri al centro della seduta

(continua nella pagina successiva)



# VOLVO XC90

LISTINO PREZZI AL PUBBLICO N. 5 DEL 05-03-2019

## MOMENTUM

EQUIPAGGIAMENTO DI SERIE PER TUTTE LE VERSIONI

### SICUREZZA (continua)

- SIPS - Side Impact Protection System con Airbag laterali nei sedili anteriori
- TPMS - Sistema di monitoraggio della pressione degli pneumatici
- VDC - Vehicle Deceleration Control (con Antilock Brake System, Electronic Brake Assist & Distribution, Improved Braking Distance, Regenerative Brake Control)
- WHIPS - Whiplash Protection System (dispositivo integrato nei sedili anteriori per la protezione contro il colpo di frusta)

### DESIGN ESTERNO - PERSONALIZZAZIONE

- Badge 'Twin Engine' nel lato destro del portellone posteriore [T8 Twin Engine]
- Cornice vetri laterali con finitura argento lucida
- Doppio terminale di scarico integrato cromato
- Fari anteriori a LED 'Thor Hammer' autolivellanti con luci diurne a LED e funzione antiabbagliamento (On/Off)
- Griglia anteriore con cornice cromate e con barre verticali nero con inserto cromato
- Griglie inferiori esterne con finitura nero opaco
- Luci posteriori, terza luce stop ed indicatori direzionali a LED
- Modanature inferiori, paraurti e maniglie portiere in colore coordinato alla carrozzeria
- Rails integrati sul tetto con finitura argento lucida
- Specchi retrovisori esterni regolabili elettricamente e riscaldabili
- Specchi retrovisori esterni ripiegabili elettricamente
- Specchi esterni e maniglie portiere in colore coordinato alla carrozzeria
- Skid plate posteriore di color Silver Bright opaco

### DESIGN ESTERNO - TELAIO E CERCHI

- Cavo di ricarica delle batterie, con presa di tipo 'Schuko' (4,5 m / 10A) [T8 Twin Engine]
- Cerchi in lega 19" a 5 razze Nero (235/55 R19 V Classe Energ. B)
- Cerchi in lega 19" a 6 razze Argento lucido (235/55 R19 V Classe Energ. B) [T8 Twin Engine]
- Cambio automatico sequenziale Geartronic a 8 rapporti
- Dispositivo Start/Stop
- Predisposizione gancio traino
- Ruotino di scorta (Include martinetto. Sostituisce il Kit compressore Mobilità Volvo) [B5 AWD Geartronic]
- Telaio con assetto 'Comfort'
- Trazione integrale a controllo elettronico [AWD - All Wheel Drive] [T5 AWD, T6 AWD e B5 AWD]
- Trazione integrale eAWD attiva e passiva [T8 Twin Engine]



Colore carrozzeria Silver Bright metallizzato [711]

## BUSINESS PLUS

EQUIPAGGIAMENTO AGGIUNTIVO RISPETTO ALLA VERSIONE **MOMENTUM**

### TECNOLOGIA - AUDIO E COMUNICAZIONE

- Sensus Navigation con servizio Real Time Traffic e grafica 3D (include mappa Europa su Hard Disk, impostazione vocale della destinazione e aggiornamento cartografico [Mapcare] semestrale a vita, funzione ECO-driving, ricerca dei luoghi d'interesse circostanti, funzione 'send-to-car' per invio alla vettura della destinazione e accesso alle seguenti app: Park&Play, Yelp, Glympse, Weather e WikiLocations).
- Smartphone Integration - consente di accedere ad uno smartphone (iPhone® 5 o successivo oppure con sistema operativo Android 5.0 Lollipop o superiore) tramite il display centrale touch screen a colori da 9". Lo smartphone può essere controllato tramite il touch screen o tramite i comandi vocali via 'Siri' o 'Google' attraverso il sistema audio della vettura.

### DESIGN INTERNO - PERSONALIZZAZIONE

- Rete divisoria per vano bagagli riavvolgibile e con relativa custodia



L'immagine contiene optional non inclusi nella versione Business Plus



Cerchi da 19" a 6 razze Argento [T8 Twin Engine]





# VOLVO XC90

LISTINO PREZZI AL PUBBLICO N. 5 DEL 05-03-2019

## R-DESIGN

EQUIPAGGIAMENTO AGGIUNTIVO RISPETTO ALLA VERSIONE **MOMENTUM**

### TECNOLOGIA - AUDIO E COMUNICAZIONE

- Sensus Navigation con servizio Real Time Traffic e grafica 3D (include mappa Europa su Hard Disk, impostazione vocale della destinazione e aggiornamento cartografico [Mapcare] semestrale a vita, funzione ECO-driving, ricerca dei luoghi d'interesse circostanti, funzione 'send-to-car' per invio alla vettura della destinazione e accesso alle seguenti app: Park&Play, Yelp, Glympse, Weather e WikiLocations).

- Smartphone Integration - consente di accedere ad uno smartphone (iPhone® 5 o successivo oppure con sistema operativo Android 5.0 Lollipop o superiore) tramite il display centrale touch screen a colori da 9". Lo smartphone può essere controllato tramite il touch screen o tramite i comandi vocali via 'Siri' o 'Google' attraverso il sistema audio della vettura.

### DESIGN INTERNO - PERSONALIZZAZIONE

- Cambio sequenziale con leve al volante
- Cielo abitacolo color Antracite
- Cruscotto e pannelli superiori delle portiere rivestiti (Benova®)
- Illuminazione 'Top Line', composta da: luci d'ambiente multicolore (7 tonalità) anteriori e posteriori, luci d'ambiente cruscotto, illuminazione portabicchieri anteriore, illuminazione interna della maniglia, illuminazione tasche laterali e luci d'ambiente porte anteriori e posteriori, illuminazione zona piedi posteriore, luce centrale nel portellone posteriore, illuminazione gradino posteriore
- Inserti decorativi in alluminio 'Metal Mesh'
- Pedali sportivi R-design
- Pomello del cambio con finiture in pelle R-design e cuciture a contrasto
- Pomello del cambio [T8 Twin Engine, B5 AWD Mild Hybrid]
- Protezione soglia porte in metallo e illuminata (logo R-design nelle porte anteriori)
- Rete divisoria per vano bagagli riavvolgibile e con relativa custodia
- Tappetini esclusivi R-design
- Telecomando R-design in pelle color antracite
- Tendina parasole per i cristalli laterali posteriori
- Volante a tre razze in pelle R-design

### DESIGN INTERNO - SEDILI

- Rivestimento in Nubuck / Pelle Sport esclusivo R-design
- Sedili anteriori con cuscino estendibile elettricamente
- Sedili anteriori con supporto lombare a regolazione elettrica a 4 vie
- Sedili di tipo Contour
- Sedile lato guida e passeggero regolabili elettricamente (entrambi con memorie, inclusa quella degli specchi retrovisori esterni)

### DESIGN ESTERNO - SPECIFICHE

- Badge 'R-design' nel lato destro del portellone posteriore
- Calotte specchietti retrovisori esterni color nero lucido
- Catarifrangenti paraurti posteriori con finitura nero lucida
- Cornice vetri laterali con finitura nero lucido
- Doppio scarico integrato R-design
- Griglia anteriore R-design nera lucida, con cornice, iron mark e barra diagonale con finitura in metallo satinato
- Griglie inferiori esterne nero opache
- Rails integrati sul tetto con finitura nero lucido

### DESIGN ESTERNO - TELAIO, TRASMISSIONE E CERCHI

- Cerchi in lega 20" a 5 razze Nero Diamond Cut (275/45 R20 V Classe Energ. B)

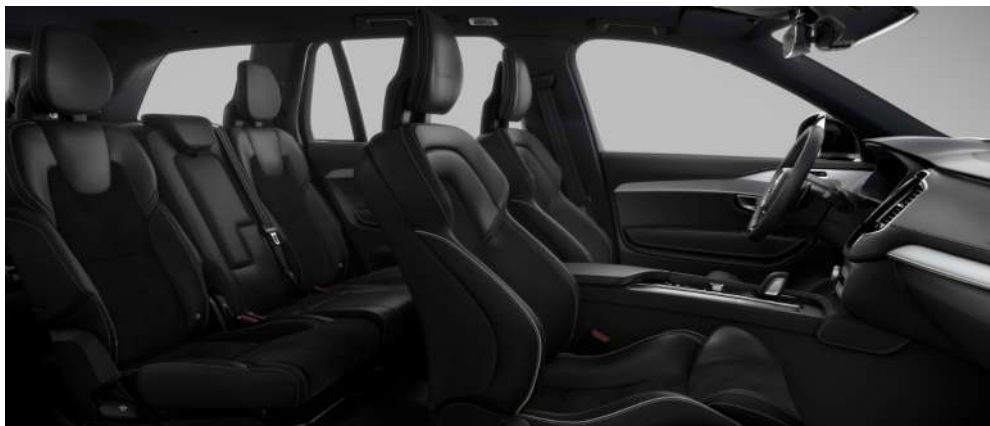

Colore carrozzeria Thunder Grey metallizzato [728]

I cerchi dell'immagine sopra sono opzionali da 22" [1096]



# VOLVO XC90

LISTINO PREZZI AL PUBBLICO N. 5 DEL 05-03-2019

## INSCRIPTION

EQUIPAGGIAMENTO AGGIUNTIVO RISPETTO ALLA VERSIONE **MOMENTUM**

### TECNOLOGIA - AUDIO E COMUNICAZIONE

- Sensus Navigation con servizio Real Time Traffic e grafica 3D (include mappa Europa su Hard Disk, impostazione vocale della destinazione e aggiornamento cartografico [Mapcare] semestrale a vita, funzione ECO-driving, ricerca dei luoghi d'interesse circostanti, funzione 'send-to-car' per invio alla vettura della destinazione e accesso alle seguenti app: Park&Play, Yelp, Glympse, Weather e WikiLocations).

- Smartphone Integration - consente di accedere ad uno smartphone (iPhone® 5 o successivo oppure con sistema operativo Android 5.0 Lollipop o superiore) tramite il display centrale touch screen a colori da 9". Lo smartphone può essere controllato tramite il touch screen o tramite i comandi vocali via 'Siri' o 'Google' attraverso il sistema audio della vettura.

### DESIGN INTERNO - PERSONALIZZAZIONE

- Cruscotto e pannelli superiori delle portiere rivestiti (Benova®)
- Illuminazione 'Top Line', composta da: luci d'ambiente multicolore (7 tonalità) anteriori e posteriori, luci d'ambiente cruscotto, illuminazione portabicchieri anteriore, illuminazione interna della maniglia, illuminazione tasche laterali e luci d'ambiente porte anteriori e posteriori, illuminazione zona piedi posteriore, luce centrale nel portellone posteriore, illuminazione gradino posteriore
- Inserti decorativi in legno 'Black Ash'
- Kit tappetini esclusivi in tessuto 'Inscription'
- Pomello del cambio in cristallo Orrefors® [T8 Twin Engine e B5]
- Protezione soglia porte in metallo con logo VOLVO e illuminata
- Rete divisoria per vano bagagli riavvolgibile e con relativa custodia
- Telecomando Inscription in pelle Nappa (Ambra per gli interni Ambra, Antracite per gli altri rivestimenti)
- Tendina parasole per i cristalli laterali posteriori

### DESIGN INTERNO - SEDILI

- Sedili anteriori con supporto lombare a regolazione elettrica a 4 vie
- Sedile lato guida e passeggero regolabili elettricamente (entrambi con memorie, inclusa quella degli specchi retrovisori esterni)
- Sedili anteriori con cuscino estendibile elettricamente
- Sedili Comfort con rivestimento in pelle Nappa

### DESIGN ESTERNO - PERSONALIZZAZIONE

- Badge 'Inscription' nel lato destro del portellone posteriore
- Catarifrangenti paraurti posteriore con finitura cromata
- Griglia anteriore con cornice cromata e barre verticali argento con inserto cromato
- Inserto cromato con logo 'Inscription' nelle modanature inferiori laterali
- Maniglie portiere in colore coordinato alla carrozzeria con cornice cromata

### DESIGN ESTERNO - TELAIO E CERCHI

- Cerchi in lega 20" a 10 razze Nero Diamond Cut (275/45 R20 V Classe Energ. B)



Colore carrozzeria Pebble Grey metallizzato [727]



# VOLVO XC90

LISTINO PREZZI AL PUBBLICO N. 5 DEL 05-03-2019











## COLORI CARROZZERIA

			MOMENTUM	BUSINESS PLUS	R-DESIGN	INSCRIPTION
--	--	--	----------	---------------	----------	-------------

### Solidi

	614	Bianco Ghiacciaio	<input type="radio"/>	<input type="radio"/>	<input type="radio"/>	<input type="radio"/>
---	-----	-------------------	-----------------------	-----------------------	-----------------------	-----------------------

### Metallizzati

	722	Maple Brown	<input type="radio"/>	<input type="radio"/>	<input type="radio"/>	<input type="radio"/>
	711	Silver Bright	<input type="radio"/>	<input type="radio"/>	<input type="radio"/>	<input type="radio"/>
	726	Birch Light	<input type="radio"/>	<input type="radio"/>	<input type="radio"/>	<input type="radio"/>
	714	Osmium Grey	<input type="radio"/>	<input type="radio"/>	<input type="radio"/>	<input type="radio"/>
	717	Onyx Black	<input type="radio"/>	<input type="radio"/>	<input type="radio"/>	<input type="radio"/>
	724	Pine Grey	<input type="radio"/>	<input type="radio"/>	<input type="radio"/>	<input type="radio"/>
	492	Grigio Savile	<input type="radio"/>	<input type="radio"/>	<input type="radio"/>	<input type="radio"/>
	727	Pebble Grey	<input type="radio"/>	<input type="radio"/>	<input type="radio"/>	<input type="radio"/>
	728	Thunder Grey	<input type="radio"/>	<input type="radio"/>	<input type="radio"/>	<input type="radio"/>
	723	Denim Blue	<input type="radio"/>	<input type="radio"/>	<input type="radio"/>	<input type="radio"/>

### Metallizzati Premium

	707	Cristal White Pearl	<input type="radio"/>	<input type="radio"/>	<input type="radio"/>	<input type="radio"/>
	720	Bursting Blue	<input type="radio"/>	<input type="radio"/>	<input type="radio"/>	<input type="radio"/>





# VOLVO XC90

LISTINO PREZZI AL PUBBLICO N. 5 DEL 05-03-2019

## PERSONALIZZAZIONI DEGLI INTERNI

**Rivestimenti e Interni**  
per le restrizioni e i prezzi dei rivestimenti consultare  
Equipaggiamento Opzionale / Design Interno - Personalizzazioni)

									MOMENTUM	BUSINESS PLUS	R-DESIGN	INSCRIPTION
Sedili Comfort in Pelle Moritz	Antracite RA00				Maroon Brown RA30	Slate Grey RAA0	Blond UA00	Blond WA00	S	S	N	O
Sedili Comfort in Pelle Nappa	Antracite RB00			Ambra RB20	Maroon Brown RB30	Slate Grey RBA0	Blond UB00	Blond WB00	O	O	N	S
Sedili Contour in Tessuto 'Tailored Wool Blend' (inizio produzione Luglio)			Slate Grey R4A1						O	O	N	O
Sedili Comfort in Pelle Nappa traforata e ventilata	Antracite RC00			Ambra RC20	Maroon Brown RC30	Slate Grey RCA0	Blond UC00	Blond WC00	N	N	N	O
Sedili Contour in Nubuck / Pelle Nappa R-design	Antracite RB0R								N	N	S	N
Sedili Contour in Pelle Nappa traforata R-design	Antracite RC0R	Blond RC4R							O	O	O	O
Volante	Antracite	Antracite	Antracite	Antracite	Antracite	Antracite	Blond	Blond				
Cruscotto superiore	Antracite	Antracite	Antracite	Antracite	Antracite	Antracite	Antracite	Antracite				
Cruscotto inferiore	Antracite	Antracite	Antracite	Antracite	Antracite	Antracite	Blond	Blond				
Tunnel Centrale inferiore	Antracite	Antracite	Antracite	Antracite	Antracite	Antracite	Antracite	Blond				
Tunnel Centrale superiore	Antracite	Blond	Antracite	Ambra	Maroon Brown	Slate Grey	Blond	Blond				
Portiera Superiore	Antracite	Antracite	Antracite	Antracite	Antracite	Antracite	Antracite	Antracite				
Portiera Inferiore	Antracite	Antracite	Antracite	Antracite	Antracite	Antracite	Blond	Blond				
Rivestimento pannelli porte	Antracite	Blond	Slate Grey	Ambra	Maroon Brown	Slate Grey	Blond	Blond				
Moquette e Tappetini	Antracite	Antracite	Antracite	Antracite	Antracite	Antracite	Antracite	Blond				
Telo copribagagli	Antracite	Antracite	Antracite	Antracite	Antracite	Antracite	Antracite	Antracite				
Moquette vano bagagli	Antracite	Antracite	Antracite	Antracite	Antracite	Antracite	Antracite	Blond				
Montante inferiore cinture	Antracite	Antracite	Antracite	Antracite	Antracite	Antracite	Blond	Blond				
Schienale post. sedili anteriori	Antracite	Blond	Antracite	Antracite	Antracite	Antracite	Blond	Blond				
Cinture di sicurezza	Antracite	Antracite	Antracite	Antracite	Antracite	Antracite	Blond	Blond				
Cielo abitacolo	Blond * RB0R / RC0R (RC00)**	Blond *	Blond *	Antracite	Blond *	Blond *	Blond	Blond				
Montante superiore cinture	Blond * RB0R / RC0R / RC00 **	Blond *	Blond *	Antracite	Blond *	Blond *	Blond	Blond				

\* Cielo abitacolo color Blond di serie. Il cielo Antracite è disponibile in opzione a € 340,00 IVA inclusa (vedi opz. 205 nell'area dell'Equipaggiamento Opzionale / Design Interno - Personalizzazioni)





\*\* Il Cielo abitacolo color Antracite è di serie per le versioni R-design.

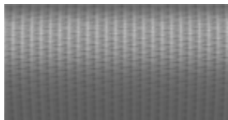

# VOLVO XC90

LISTINO PREZZI AL PUBBLICO N. 5 DEL 05-03-2019

## INSERTI

		MOMENTUM	BUSINESS PLUS	R-DESIGN	INSCRIPTION
	Alluminio spazzolato 'Iron Ore'	S	S	N	N
	440 - Alluminio 'Metal Mesh'	N	N	S	O
	315 - Legno 'Linear Walnut'	O	O	N	O
	1153 - Legno 'Black Ash'	O	O	N	S
	1169 - Legno 'Grey Ash'	N	N	N	O
	480 - Fibra di carbonio R-design	N	N	O	N



# VOLVO XC90

MOMENTUM
BUSINESS PLUS
R-DESIGN
INSCRIPTION

LISTINO PREZZI AL PUBBLICO N. 5 DEL 05-03-2019

PACCHETTI A RICHIESTA									
		Vantaggio Cliente	EURO IVA incl.	EURO IVA escl.					
<b>LUXURY SEATS (Richiede il pacchetto Winter)</b>									
384	Sedili anteriori con funzione massaggio								
209	Sedili anteriori con supporto laterale regolabile elettricamente								
_C_0	Rivestimento in pelle Nappa traforata e ventilata - Sedile di tipo Comfort. Per R-design solo con rivestimento RC00.								
<b>MCP7U</b>	<b>LUXURY SEATS</b>	26%	<b>1.400,00</b>	1.147,54	N	N	N	O	
<b>MCP6P</b>	<b>LUXURY SEATS</b>	25%	<b>2.050,00</b>	1.680,33	N	N	O	N	
<b>MCP3M PARK ASSIST</b>				25%	<b>700,00</b>	573,77	O	O	O
691	Park Assist anteriore e posteriore								
790	Park Assist Camera posteriore								
<b>SUPPLEMENTI</b>									
870	Park Assist Pilot & Park Assist [anteriore e posteriore] Richiede il Visual Park Assist 360° [139].		<b>380,00</b>	311,48	O	O	O	O	
139	Visual Park Assist 360° (permette di avere una visuale a 360 gradi attorno al veicolo fino alla velocità di 20 km/h) Richiede l'Intellisafe Surround [603].		<b>610,00</b>	500,00	O	O	O	O	
<b>VERSATILITY PRO</b>									
41	Rete divisoria per vano bagagli (riavvolgibile e con relativa custodia)								
114	Comando elettrico sicurezza bambini per le porte posteriori								
346	Sistema integrato portaborse nel bagagliaio								
390	Poggiatesta posteriori reclinabili elettricamente								
896	Keyless Entry (Apertura veicolo con sensore di prossimità del telecomando. Include un terzo mini-telecomando 'waterproof', funzione di apertura 'handsfree opening' - senza mani del portellone posteriore, illuminazione del suolo dalle maniglie con finitura esclusiva)								
<b>MCP4O</b>	<b>VERSATILITY PRO</b>	24%	<b>1.000,00</b>	819,67	O	N	N	N	
<b>MCP3X</b>	<b>VERSATILITY PRO</b>	21%	<b>940,00</b>	770,49	N	O	O	O	
<b>VISION</b>									
645	Fari anteriori Full LED 'Thor Hammer' autolivellanti con luci diurne a LED, movimentazione del fascio luminoso (Active Bending Light) e funzione antiabbagliamento selettivo (Active High Beam gen.II)								
16	Fari fendinebbia a tecnologia LED. Includono le Luci di svolta - Cornering Lights, che si attivano automaticamente quando si sterza a velocità inferiori ai 40 Km/h. (Non disponibili per T8 Twin Engine)								
65	Lavafari ad alta pressione								
879	Illuminazione 'top line' (per ulteriori informazioni, vedi sezione Equipaggiamento Opzionale/Design interno - Personalizzazione)								
<b>MCP3E</b>	<b>VISION (Non per T8 Twin Engine)</b>	25%	<b>1.260,00</b>	1.032,79	O	O	N	N	
<b>MCP3G</b>	<b>VISION (Solo per T8 Twin Engine)</b>	25%	<b>1.080,00</b>	885,25	O	O	N	N	
<b>MCP3F</b>	<b>VISION (Non per T8 Twin Engine)</b>	25%	<b>1.170,00</b>	959,02	N	N	O	O	
<b>MCP3H</b>	<b>VISION (Solo per T8 Twin Engine)</b>	16%	<b>1.100,00</b>	901,64	N	N	O	O	



# VOLVO XC90

MOMENTUM
BUSINESS PLUS
R-DESIGN
INSCRIPTION

LISTINO PREZZI AL PUBBLICO N. 5 DEL 05-03-2019

PACCHETTI A RICHIESTA		Vantaggio Cliente	EURO IVA incl.	EURO IVA escl.	MOMENTUM	BUSINESS PLUS	R-DESIGN	INSCRIPTION
<b>MCP3Q</b>	<b>WINTER</b>	11%	<b>410,00</b>	336,07	O	O	O	O
11	Sedili anteriori riscaldabili							
63	Lavagetti parabrezza riscaldabili							
<b>MCP3R</b>	<b>WINTER PRO</b> (Richiede il pacchetto Winter. Non compatibile con il pacchetto Winter Plus)	25%	<b>1.620,00</b>	1.327,87	O	O	O	O
273	Riscaldatore supplementare (a carburante) con timer							
752	Sedili posteriori della seconda fila riscaldabili							
869	Volante a tre razze in pelle riscaldabile elettricamente							
<b>MCP7V</b>	<b>WINTER PLUS</b> (Richiede il pacchetto Winter. Non compatibile con il pacchetto Winter Pro. Non disponibile con l'Head-up display [117])	21%	<b>650,00</b>	532,79	O	O	O	O
752	Sedili posteriori della seconda fila riscaldabili							
869	Volante a tre razze in pelle riscaldabile elettricamente							
871	Parabrezza riscaldabile elettricamente							
	<b>XENIUM</b> (Non disponibile con il parabrezza riscaldabile elettricamente [871])							
5	Climatizzatore automatico a controllo elettronico a 4 zone (Include la climatizzazione del cassetto portaganti. Di serie per T8 Twin Engine)							
30	Tetto panoramico in cristallo laminato con sezione anteriore apribile elettricamente							
117	Head-Up Display							
<b>MCP3V</b>	<b>XENIUM</b> (Non per T8 Twin Engine)	25%	<b>2.940,00</b>	2.409,84	N	O	O	O
<b>MCP3W</b>	<b>XENIUM</b> (Solo per T8 Twin Engine)	25%	<b>2.340,00</b>	1.918,03	N	O	O	O



# VOLVO XC90

MOMENTUM
BUSINESS PLUS
R-DESIGN
INSCRIPTION

LISTINO PREZZI AL PUBBLICO N. 5 DEL 05-03-2019

PACCHETTI ACCESSORI DOPOVENDITA								
		Vantaggio Cliente	EURO IVA incl.	EURO IVA escl.				
<b>MCAC4</b>	<b>EXTERIOR LOAD</b>	24%	<b>1.550,00</b>	1.270,49	O	O	O	O
A00104	Barre di carico per rails							
A00620	Box portacarico Designed by Volvo Cars (capacità 350 litri)							
								
<b>MCAC8</b>	<b>DOGS</b>	24%	<b>820,00</b>	672,13	O	O	O	O
A00189	Griglia protettiva in acciaio							
A00056	Divisorio longitudinale per il vano di carico							
A00464	Cassa di carico per il divisorio longitudinale							
A00456	Protezione paraurti in acciaio spazzolato							
								
<b>PROTECTION</b>								
A00112	Tappeto vano di carico in plastica stampata - nero							
A00492	Tappetini abitacolo in plastica stampata - neri							
A00493	Tappetino abitacolo in plastica stampata - nero per le terza fila dei sedili							
A00456	Protezione paraurti in acciaio spazzolato							
								
<b>MCAC0</b>	<b>PROTECTION</b> (Solo per versioni a 5 posti)	24%	<b>350,00</b>	286,89	O	O	O	O
<b>MCAC9</b>	<b>PROTECTION</b> (Solo per versioni a 7 posti)	23%	<b>400,00</b>	327,87	O	O	O	O



# VOLVO XC90

MOMENTUM  
BUSINESS PLUS  
R-DESIGN  
INSCRIPTION

LISTINO PREZZI AL PUBBLICO N. 5 DEL 05-03-2019

PACCHETTI ACCESSORI DOPOVENDITA				Vantaggio Cliente	EURO IVA incl.	EURO IVA escl.	MOMENTUM	BUSINESS PLUS	R-DESIGN	INSCRIPTION
<b>MCAC6</b>	<b>BIKE</b>		24%	<b>600,00</b>	491,80		O	O	O	O
A00104	Barre di carico per rails									
A00382	Tappeto vano di carico reversibile/pieghevole - nero (presenta un lato in tessuto, uno in plastica e una protezione antispurco per il paraurti posteriore)									
A00023	Portabicicli da tetto con attacco per forcella e portaruota									
										
<b>MCAC7</b>	<b>SKI</b>		23%	<b>620,00</b>	508,20		O	O	O	O
A00104	Barre di carico per rails									
A00220	Portasci estraibile in alluminio (larghezza sfruttabile max. 60 cm)									
A00112	Tappeto vano di carico in plastica stampata - nero									
										



# VOLVO XC90

MOMENTUM  
BUSINESS PLUS  
R-DESIGN  
INSCRIPTION

LISTINO PREZZI AL PUBBLICO N. 5 DEL 05-03-2019

EQUIPAGGIAMENTO OPZIONALE		Vantaggio Cliente	EURO IVA incl.	EURO IVA escl.				
<b>TECNOLOGIA - AUDIO E COMUNICAZIONE</b>								
553	<b>Impianto audio Premium Sound Bowers &amp; Wilkins®:</b> Comprende amplificatore digitale di classe D da 1.400 W, 19 altoparlanti di cui: 7 tweeter da 25 mm Nautilus®, 7 midrange con membrana in Kevlar® (di cui 3 da 100 mm e 4 da 80 mm), 4 woofer da 165 mm con membrana in fibra di carbonio/cellulosa e 1 subwoofer da 250 mm Fresh Air® con membrana in Mica. Range di frequenza 10 - 20.000 Hz. Aggiunge anche nelle portiere posteriori diodo luminoso che segnala la chiusura.		<b>3.660,00</b>	3.000,00	N	N	O	O
1033	<b>Impianto audio Premium Sound Harman Kardon®:</b> comprende amplificatore a 12 canali da 600 W e 14 altoparlanti di cui: 1 full-range da 100 mm, 4 tweeter da 25mm, 2 mid-range da 100 mm, 4 woofer (di cui 2 da 165 mm e 2 da 150 mm), 2 full-range surround da 80 mm e 1 subwoofer da 250 mm Fresh Air® con parte della membrana in fibra di carbonio (integrato nel bagagliaio con presa d'aria nell'arco passaruota posteriore sinistro)		<b>775,00</b>	635,25	O	O	O	O
504	<b>Letture CD</b> con funzione lettura mp3 (collocato nel vano portaggetti della consolle centrale. Non disponibile per T8 Twin Engine)		<b>120,00</b>	98,36	O	O	O	O
A998	<b>Sensus Navigation</b> con servizio Real Time Traffic e grafica 3D (include mappa Europa su Hard Disk, impostazione vocale della destinazione e aggiornamento cartografico [Mapcare] semestrale a vita, funzione ECO-driving, ricerca dei luoghi d'interesse circostanti, funzione 'send-to-car' per invio alla vettura della destinazione e accesso alle seguenti app: Park&Pay, Yelp, Glympse, Whether e WikiLocations.		<b>480,00</b>	393,44	O	S	S	S
A999	<b>Smartphone Integration:</b> consente di accedere ad uno smartphone (iPhone® 5 o successivo oppure con sistema operativo Android 5.0 Lollipop o superiore) tramite il display centrale touch screen a colori da 9". Lo smartphone può essere controllato tramite il touch screen o tramite i comandi vocali via 'Siri' o 'Google' attraverso il sistema audio della vettura.		<b>440,00</b>	360,66	O	S	S	S
A00462	<b>Supporto posteriore per iPad® Air® (1-2), iPad Pro 9.7" e 10.5", iPad 5-6 e iPad Mini 4 con sistema di ricarica del dispositivo.</b> Per maggiori informazioni consultare il sito accessori <a href="http://accessories.volvocars.com/it-it">http://accessories.volvocars.com/it-it</a> . (Verificare presso il Concessionario eventuali restrizioni all'offerta)		<b>1.020,00</b>	836,07	O	O	O	O



# VOLVO XC90

MOMENTUM  
BUSINESS PLUS  
R-DESIGN  
INSCRIPTION

LISTINO PREZZI AL PUBBLICO N. 5 DEL 05-03-2019

EQUIPAGGIAMENTO OPZIONALE		Vantaggio Cliente	EURO IVA incl.	EURO IVA escl.				
<b>TECNOLOGIA - SUPPORTO ALLA GUIDA</b>								
603	<b>Intellisafe Surround</b> - Include il <b>BLIS</b> (Blind Spot Information System) con <b>Steer Assist</b> , sistema per la rilevazione di veicoli in rapido avvicinamento nelle corsie laterali alla vettura, se il guidatore ignora l'avviso lampeggiante sullo specchietto esterno e si muove oltre la linea nella direzione del veicolo che sorraggiunge, il sistema sterza leggermente per riportare la vettura all'interno della corsia, il <b>Rear Collision Warning &amp; Mitigation</b> (se il sistema rileva il rischio di tamponamento attiva le quattro frecce, il pretensionamento delle cinture di sicurezza e la frenata automatica, in caso di vettura ferma) e il <b>Cross Traffic Alert con frenata automatica</b> (informa il guidatore di veicoli, pedoni e ciclisti in arrivo posteriormente ai lati della vettura e se il guidatore non interviene la vettura frena automaticamente)		<b>610,00</b>	500,00	O	O	O	O
117	<b>Head-Up Display</b> (Non disponibile con il Parabrezza riscaldabile elettricamente [871]) (Vedi pacchetto <b>Xenium</b> )		<b>1.350,00</b>	1.106,56	N	P	P	P
790	<b>Park Assist Camera [posteriore]</b> (E' inclusa con il Visual Park Assist 360° [139]. Non disponibile in combinazione con Park Assist Pilot & Park Assist[870]) (Vedi pacchetto <b>Park Assist</b> )		<b>520,00</b>	426,23	P	P	P	P
870	<b>Park Assist Pilot &amp; Park Assist [anteriore e posteriore]</b> (sensori di parcheggio, situati nel paraurti posteriore e anteriore della vettura, con sistema di parcheggio semi-automatico in parallelo e in perpendicolare). Solo in combinazione con il pacchetto Park Assist e il Visual Park Assist 360° [139].		<b>380,00</b>	311,48	O	O	O	O
691	<b>Park Assist anteriore e posteriore</b> (Vedi pacchetto <b>Park Assist</b> )		<b>410,00</b>	336,07	P	P	P	P
454	<b>Specchio retrovisore interno con bussola digitale</b>		<b>80,00</b>	65,57	O	O	O	O
139	<b>Visual Park Assist 360°</b> (permette di avere una visuale a 360 gradi attorno al veicolo fino alla velocità di 20 km/h) (Include la Park assist camera [790]. Solo in combinazione con il pacchetto Park Assist e l'Intellisafe Surround [603].		<b>610,00</b>	500,00	O	O	O	O
<b>DESIGN INTERNO - PERSONALIZZAZIONE</b>								
205	<b>Cielo abitacolo color Antracite</b> (disponibile solo con i rivestimenti color Antracite, Maroon Brown e Slate Grey. Incluso in tutti i rivestimenti Ambra)		<b>340,00</b>	278,69	O	O	S	O
800126	<b>Cielo abitacolo in Nubuck</b> , Blond o Antracite (predefinito per R-design o per il rivestim. Ambra, mentre per i rivestim. Antracite solo in combinazione con Cielo abitac. color Antracite [205]). Include le maniglie di cortesia e l'aletta parasole in pelle (disponibile per versioni a 7 posti e solo in combinazione con Tetto apribile panoramico [30])		<b>1.830,00</b> <b>1.500,00</b>	1.500,00 1.229,51	N N	N N	N O	O N
145	<b>Kit fumatori</b> (Include accendisigari e posacenere nel tunnel centrale e nelle portiere posteriori)		<b>30,00</b>	24,59	O	O	O	O
315	<b>Inseri in legno 'Linear Walnut'</b>		<b>310,00</b> <b>0,00</b>	254,10 0,00	O N	O N	N N	N O
440	<b>Inseri in alluminio 'Metal Mesh'</b>		<b>0,00</b>	0,00	N	N	S	O
1153	<b>Inseri in legno 'Black Ash'</b>		<b>310,00</b> <b>0,00</b>	254,10 0,00	O N	O N	N N	N S
1169	<b>Inseri in legno 'Grey Ash'</b>		<b>0,00</b>	0,00	N	N	N	O
480	<b>Inseri in fibra di carbonio R-design</b>		<b>740,00</b>	606,56	N	N	O	N
879	<b>Illuminazione 'top line'</b> (Aggiunge all'illuminazione standard: i coprisoglia porte anteriori e posteriori illuminati, le luci d'ambiente multicolore anteriori e posteriori, luci d'ambiente cruscotto, illuminazione portabicchieri anteriore, illuminazione interna delle maniglie apriporta, illuminazione tasche laterali e luci d'ambiente pannelli porte anteriori e posteriori, illuminazione zona piedi posteriore, luce centrale nel portellone posteriore, illuminazione gradino posteriore) (Vedi pacchetto <b>Vision</b> )		<b>130,00</b>	106,56	P	P	S	S
333	<b>Pomello del cambio in pelle "Shift by Wire"</b> (Di serie per B5 e T8 Twin Engine Momentum e Business Plus. Disponibile per T8 Twin Engine R-design e Inscription, e per B5 Inscription, in sostituzione del pomello cambio in cristallo)		<b>0,00</b>	0,00	N	N	O	O





# VOLVO XC90

MOMENTUM  
BUSINESS PLUS  
R-DESIGN  
INSCRIPTION

LISTINO PREZZI AL PUBBLICO N. 5 DEL 05-03-2019

EQUIPAGGIAMENTO OPZIONALE		Vantaggio Cliente	EURO IVA incl.	EURO IVA escl.				
931	<b>Presa 230V</b> (Posizionata nella parte posteriore della consolle centrale. Non disponibile per T8 Twin Engine)		<b>110,00</b>	90,16	O	O	O	O
41	<b>Rete divisoria per vano bagagli</b> riavvolgibile e con relativa custodia (Include due occhielli metallici in prossimità degli schienali dei sedili per il montaggio della Rete di ancoraggio per il vano di carico accessoria [A00106]) (Vedi pacchetto <u>Versatility Pro</u> )		<b>70,00</b>	57,38	O	S	S	S
A00106	<b>Rete di ancoraggio per il vano di carico</b> (Richiede Rete divisoria per vano bagagli [41]) (Verificare presso il Concessionario eventuali restrizioni all'offerta)		<b>130,00</b>	106,56	O	O	O	O
346	<b>Sistema integrato portaborse nel bagagliaio</b> (Vedi pacchetto <u>Versatility Pro</u> )		<b>140,00</b>	114,75	P	P	P	P
108	<b>Tappetini in tessuto color Antracite</b> (Solo in combinazione con i rivestimenti in tonalità Blond: WA00, WB00, WC00)		<b>0,00</b>	0,00	O	O	N	O
131	<b>Tappetini in tessuto per la terza fila</b> (disponibili solo per versioni 7 posti)		<b>40,00</b>	32,79	O	O	O	O
489	<b>Volante a tre razze in pelle Sport traforata con inserti in alluminio</b> (il colore del volante è Antracite, indipendentemente dal tipo di Rivestimenti/Interni scelti)		<b>130,00</b>	106,56	O	O	N	O
869	<b>Volante a tre razze in pelle riscaldabile elettricamente</b> (Solo in combinazione con il pacchetto Winter. Vedi pacchetti <u>Winter Pro</u> e <u>Winter Plus</u> )		<b>240,00</b>	196,72	P	P	P	P
<b>DESIGN INTERNO - SEDILI</b>								
390	<b>Poggiatesta posteriori reclinabili elettricamente</b> (Vedi pacchetto <u>Versatility Pro</u> )		<b>210,00</b>	172,13	P	P	P	P
_A_0	<b>Rivestimento in pelle Moritz Antracite, Blond, Maroon Brown o Slate Grey - Sedile di tipo Comfort</b> (Include bracciolo centrale posteriore con porta bicchieri) (Non disponibile in combinazione con i 'Sedili anteriori con supporto laterale regolabile elettricamente' [209] e i 'Sedili anteriori con funzione massaggio' [384])		<b>0,00</b>	0,00	S	S	N	O
_B_0	<b>Rivestimento in pelle Nappa Antracite, Ambra, Blond, Maroon Brown o Slate Grey - Sedile di tipo Comfort</b> (Include bracciolo centrale posteriore con porta bicchieri) (Richiede i Sedili lato guida passeggero regolabili elettricamente [47 e 10+385], i Sedili anteriori con parte anteriore del cuscino estendibile [1101] e i Sedili anteriori con supporto lombare regolabile elettricamente a 4 vie [212]. Non abbinabile ai Sedili anteriori con funzione massaggio [384].)		<b>1.280,00</b>	1.049,18	O	O	N	S
_C_0	<b>Rivestimento in pelle Nappa traforata e ventilata Antracite, Ambra, Blond, Maroon Brown o Slate Grey - Sedile di tipo Comfort</b> (Per R-design è disponibile solo RC00. Richiede i pacchetti 'Winter' e 'Luxury Seats'.		<b>1.710,00</b> <b>860,00</b>	1.401,64 704,92	N N	N N	O N	N O
RC_R	<b>Rivestimento in pelle Nappa traforata R-design Antracite o Blond - Sedile di tipo Contour</b> (include bracciolo centrale posteriore con porta bicchieri) (Richiede i Sedili lato guida passeggero regolabili elettricamente [47 e 10+385], i Sedili anteriori con parte anteriore del cuscino estendibile [1101] e i Sedili anteriori con supporto lombare regolabile elettricamente a 4 vie [212]. Non disponibile con i Sedili anteriori con supporto laterale regolabile elettricamente [209] e i Sedili anteriori con funzione massaggio [384].)		<b>1.710,00</b> <b>1.280,00</b> <b>430,00</b>	1.401,64 1.049,18 352,46	O N N	O N N	N O N	N O
R4A1	<b>Rivestimento in Tessuto 'Tailored Wool Blend' Slate Grey - Sedili di tipo Contour</b> composto dal 30% di lana e dal 70% di poliestere riciclato (include bracciolo centrale posteriore con porta bicchieri). <u>La produzione del rivestimento inizia da Luglio 2019.</u> Richiede i 'Sedili anteriori con parte anteriore del cuscino estendibile' [1101], i 'Sedili anteriori con supporto lombare regolabile elettricamente a 4 vie' [212], il 'Sedile anteriori regolabili elettricamente' [47 e 10+385] e il pacchetto Winter. Non disponibile con i 'Sedili anteriori con supporto laterale regolabile elettricamente' [209] e i 'Sedili anteriori con funzione massaggio' [384].)		<b>1.280,00</b> <b>0,00</b>	1.049,18 0,00	O N	O N	N N	N O



# VOLVO XC90

MOMENTUM  
BUSINESS PLUS  
R-DESIGN  
INSCRIPTION

LISTINO PREZZI AL PUBBLICO N. 5 DEL 05-03-2019

EQUIPAGGIAMENTO OPZIONALE		Vantaggio Cliente	EURO IVA incl.	EURO IVA escl.				
47	<b>Sedile guida regolabile elettricamente</b> (con memorie degli specchi retrovisori esterni e del sedile.		<b>860,00</b>	704,92	O	O	S	S
10+385	<b>Sedile passeggero regolabile elettricamente con memorie</b> (Richiede il Sedile guida regolabile elettricamente [47], i Sedili anteriori con parte anteriore del cuscino estendibile [1101] e i Sedili anteriori con supporto lombare a 4 vie [212].		<b>620,00</b>	508,20	O	O	S	S
384	<b>Sedili anteriori con funzione massaggio</b> (Vedi pacchetto <u>Luxury Seats</u> )		<b>770,00</b>	631,15	N	N	P	P
212	<b>Sedili anteriori con supporto lombare regolabile elettricamente</b> (a 4 vie) (Richiede i Sedili anteriori con parte anteriore del cuscino estendibile [1101])		<b>70,00</b>	57,38	O	O	S	S
11	<b>Sedili anteriori riscaldabili</b> (Vedi pacchetto <u>Winter</u> )		<b>390,00</b>	319,67	P	P	P	P
1101	<b>Sedili anteriori con parte anteriore del cuscino estendibile</b> (Solo in combinazione con i Sedili anteriori con supporto lombare a 4 vie [212]. L'estensione del cuscino è elettrica se l'opzione viene abbinata ai sedili regolabili elettricamente [47 e 10+385], altrimenti è manuale).		<b>190,00</b>	155,74	O	O	S	S
209	<b>Sedili anteriori con supporto laterale regolabile elettricamente</b> (Vedi pacchetto <u>Luxury Seats</u> )		<b>250,00</b>	204,92	N	N	P	P
752	<b>Sedili posteriori della seconda fila riscaldabili</b> (Solo in combinazione con il pacchetto <u>Winter</u> . Vedi anche pacchetti <u>Winter Pro</u> e <u>Winter Plus</u> )		<b>360,00</b>	295,08	O	O	O	O

DESIGN INTERNO - CLIMATIZZAZIONE								
5	<b>Climatizzatore automatico a controllo elettronico a 4 zone</b> (Include la climatizzazione del cassetto portaguanti. Di serie per T8 Twin Engine) (Vedi pacchetto <u>Xenium</u> )		<b>800,00</b>	655,74	P	P	P	P
517	<b>Climatizzatore aggiuntivo per la terza fila di sedili (non include la funzione di riscaldamento)</b> (disponibile solamente per le vetture con 7 posti. Richiede il pacchetto <u>Xenium</u> . Di serie per il T8 Twin Engine)		<b>740,00</b>	606,56	O	O	O	O
63	<b>Lavagetti parabrezza riscaldabili</b> (Vedi pacchetto <u>Winter</u> )		<b>70,00</b>	57,38	P	P	P	P
871	<b>Parabrezza riscaldabile elettricamente</b> (Non disponibile con l'Head-up display [117]) (Vedi anche pacchetto <u>Winter Plus</u> )		<b>220,00</b>	180,33	O	O	O	O
273	<b>Riscaldatore supplementare (a carburante) con timer</b> (Vedi pacchetto <u>Winter Pro</u> )		<b>1.560,00</b>	1.278,69	P	P	P	P
170	<b>Tendina parasole</b> per i cristalli laterali posteriori		<b>270,00</b>	221,31	O	O	S	S
179	<b>Vetri oscurati delle porte posteriori e del bagagliaio</b>		<b>460,00</b>	377,05	O	O	O	O

SICUREZZA								
114	<b>Comando elettrico sicurezza bambini per le porte posteriori</b> (Vedi pacchetto <u>Versatility Pro</u> )		<b>110,00</b>	90,16	O	O	O	O
236	<b>Cristalli laterali e vano bagagli laminati antisfondamento</b> (non include il vetro del portellone posteriore)		<b>1.100,00</b>	901,64	O	O	O	O
14	<b>Cuscino rialzabile di sicurezza per bambini</b> (posizionato nel posto centrale della seconda fila di sedili)		<b>190,00</b>	155,74	O	O	O	O
896	<b>Keyless Entry</b> (Apertura veicolo con sensore di prossimità del telecomando. Include un terzo mini-telecomando 'waterproof', funzione di apertura 'handsfree opening' - senza mani del portellone posteriore, illuminazione del suolo dalle maniglie e, per Inscription con finitura esclusiva) (Vedi pacchetto <u>Versatility Pro</u> )		<b>800,00</b>	655,74	P	P	P	P
372	<b>Homelink</b> (Modulo integrato nello specchio retrovisore interno che consente di comandare a distanza fino a tre dispositivi elettronici [apertura cancello e/o garage, antifurto di casa, ecc.]. Per informazioni sulla compatibilità consultare il sito <a href="http://www.homelink.com">www.homelink.com</a> ). Richiede lo Specchio retrovisore interno con bussola digitale [454])		<b>260,00</b>	213,11	O	O	O	O



# VOLVO XC90

MOMENTUM  
BUSINESS PLUS  
R-DESIGN  
INSCRIPTION

LISTINO PREZZI AL PUBBLICO N. 5 DEL 05-03-2019

EQUIPAGGIAMENTO OPZIONALE		Vantaggio Cliente	EURO IVA incl.	EURO IVA escl.				
A00489	<b>Red Key</b> (Chiave di sicurezza che consente la personalizzazioni di alcune impostazioni del veicolo come la velocità massima e il volume massimo dell'impianto audio) (Verificare presso il Concessionario eventuali restrizioni all'offerta)		<b>140,00</b>	114,75	O	O	O	O
A00093	<b>Seggiolino di sicurezza Volvo per neonati fino a 13 kg</b> - da montare in senso opposto a quello di marcia (fissaggio con cintura di sicurezza). Il seggiolino non deve essere montato sul Sedile del passeggero anteriore, se non è stato preventivamente disattivato l'airbag del passeggero.		<b>500,00</b>	409,84	O	O	O	O
A00328	<b>Seggiolino di sicurezza Volvo per bambini dai 9 ai 25 kg</b> - da montare in senso opposto a quello di marcia sul sedile anteriore (fissaggio con cintura di sicurezza). Il seggiolino non deve essere montato sul Sedile del passeggero anteriore, se non è stato preventivamente disattivato l'airbag del passeggero.		<b>650,00</b>	532,79	O	O	O	O
A00329	<b>Seggiolino di sicurezza Volvo con rialzo per bambini dai 15 ai 36 kg</b> (Fissaggio con cintura di sicurezza)		<b>500,00</b>	409,84	O	O	O	O
A01000	<b>Seggiolino di sicurezza Volvo Easy Access i-Size</b> con sistema di rotazione di 90°, che facilita le operazioni di ingresso a bordo e uscita dall'abitacolo del bimbo. Montaggio tramite attacchi ISOFIX. Per bambini fino a 18kg e di altezza compresa tra 40cm e 105cm. Raccomandato insieme alla Protezione antipedate, venduta separatamente. (Verificare presso il Concessionario eventuali restrizioni all'offerta)		<b>1.190,00</b>	975,41	O	O	O	O
140	<b>Volvo Guard Alarm - Antifurto con allarme e telecomando</b> (Comprende sirena, sensore di movimento interno ed inclinazione e Private Locking, ovvero la funzione di chiusura a comando elettrico del bagagliaio e del cassetto portaguanti, tramite l'apposito pulsante nel 'Player Module' e un codice personale)		<b>570,00</b>	467,21	O	O	O	O

DESIGN ESTERNO - PERSONALIZZAZIONE								
16	<b>Fari fendinebbia a tecnologia LED.</b> Se in combinazione con Fari Full-LED [645] includono le Luci di svolta - Cornering Lights, che si attivano automaticamente quando si sterza a velocità inferiori ai 40 Km/h. (Non disponibili per T8 Twin Engine) (Vedi anche pacchetto <a href="#">Vision</a> )		<b>250,00</b>	204,92	O	O	O	O
645	<b>Fari anteriori Full LED</b> 'Thor Hammer' autolivellanti con movimentazione del fascio luminoso (Active Bending Light) e funzione antiabbagliamento selettivo (AHB - Active High Beam di II Generazione). (Vedi pacchetto <a href="#">Vision</a> )		<b>980,00</b>	803,28	P	P	P	P
65	<b>Lavafari ad alta pressione</b> (Vedi pacchetto <a href="#">Vision</a> )		<b>330,00</b>	270,49	P	P	P	P
A00458	<b>Pedane laterali integrate (Running Board) in tinta carrozzeria, con illuminazione</b> (Verificare presso il Concessionario eventuali restrizioni all'offerta)		<b>1.560,00</b>	1.278,69	O	O	O	O
A00330	<b>Piastra sottoscocca di protezione motore</b> (Verificare presso il Concessionario eventuali restrizioni all'offerta)		<b>470,00</b>	385,25	O	O	O	O
999	<b>Predisposizione per pedane laterali integrate (Running Board) in tinta carrozzeria con illuminazione</b>		<b>20,00</b>	16,39	O	O	O	O
A00456	<b>Protezione paraurti posteriore in acciaio spazzolato</b> (evita graffi sulla vernice durante le operazioni di carico e scarico dal bagagliaio) (Verificare presso il Concessionario eventuali restrizioni all'offerta)		<b>150,00</b>	122,95	O	O	O	O
308	<b>Senza denominazione motore</b>		<b>0,00</b>	0,00	O	O	O	O
313	<b>Senza denominazione vettura e motore</b>		<b>0,00</b>	0,00	O	O	O	O
30	<b>Tetto panoramico in cristallo laminato apribile elettricamente</b> (Composto da due sezioni in cristallo laminato, una anteriore apribile elettricamente e una posteriore fissa. Include tendina parasole regolabile elettricamente) (Vedi anche pacchetto <a href="#">Xenium</a> )		<b>1.770,00</b>	1.450,82	O	O	O	O



# VOLVO XC90

MOMENTUM  
BUSINESS PLUS  
R-DESIGN  
INSCRIPTION

LISTINO PREZZI AL PUBBLICO N. 5 DEL 05-03-2019

EQUIPAGGIAMENTO OPZIONALE		Vantaggio Cliente	EURO IVA incl.	EURO IVA escl.				
614	Vernice Bianco Ghiacciaio solido		0,00	0,00	O	O	O	O
726	Vernice Birch Light metallizzato		1.070,00	877,05	O	O	O	O
723	Vernice Denim Blue metallizzato		1.070,00	877,05	O	O	O	O
492	Vernice Grigio Savile metallizzato		1.070,00	877,05	O	O	O	O
722	Vernice Maple Brown metallizzato		1.070,00	877,05	O	O	O	O
717	Vernice Onyx Black metallizzato		1.070,00	877,05	O	O	O	O
714	Vernice Osmium Grey metallizzato		1.070,00	877,05	O	O	O	O
727	Vernice Pebble Grey metallizzato		1.070,00	877,05	O	O	O	O
724	Vernice Pine Grey metallizzato		1.070,00	877,05	O	O	O	O
711	Vernice Silver Bright metallizzato		1.070,00	877,05	O	O	O	O
728	Vernice Thunder Grey metallizzato		1.070,00	877,05	O	O	O	O
720	Vernice Premium Bursting Blue metallizzato		1.370,00	1.122,95	N	N	O	N
707	Vernice Premium Cristal White Pearl metallizzato		1.670,00	1.368,85	O	O	O	O

DESIGN ESTERNO - TELAIO & MOTORE								
996	Cavo di ricarica di ricarica delle batterie, Mode 3 (4,5 m / 16A) con presa di tipo 'Mennekes' (Utilizzato nelle stazioni di ricarica pubbliche. Solo per T8 Twin Engine. Sostituisce quello di serie)	0,00	0,00	O	O	O	O	O
A00519	Cavo di ricarica delle batterie, Mode 3 (4,5 m / max. 20 A) con presa di tipo Mennekes (Utilizzato nelle stazioni di ricarica pubbliche. Solo per T8 Twin Engine) (Verificare presso il Concessionario eventuali restrizioni all'offerta)	170,00	139,34	O	O	O	O	O
A00520	Cavo di ricarica delle batterie, Mode 3 (8 m / max. 20 A) con presa di tipo Mennekes (Utilizzato nelle stazioni di ricarica pubbliche. Solo per T8 Twin Engine) (Verificare presso il Concessionario eventuali restrizioni all'offerta)	520,00	426,23	O	O	O	O	O
A00523	Cavo di ricarica delle batterie, Mode 2 (4,5 m / max. 16 A) con presa di tipo CEE (Utilizzato per la ricarica in ambiente domestico. Solo per T8 Twin Engine) (Verificare presso il Concessionario eventuali restrizioni all'offerta)	470,00	385,25	O	O	O	O	O
A00524	Cavo di ricarica delle batterie, Mode 2 (8 m / max. 16 A) con presa di tipo CEE (Utilizzato per la ricarica in ambiente domestico. Solo per T8 Twin Engine) (Verificare presso il Concessionario eventuali restrizioni all'offerta)	620,00	508,20	O	O	O	O	O
990	Custodia per cavo di ricarica delle batterie (Solo per T8 Twin Engine)	50,00	40,98	O	O	O	O	O
1028	Gancio di traino - semi automatico e Trailer Stability Assist (TSA)	1.130,00	926,23	O	O	O	O	O
A00059	Polestar Engineered Optimization software - disponibile per T5 AWD Geartr., T6 AWD Geartr. e T8 Twin Engine. (I dati tecnici sono riportati nella pagina 'Enhanced by Polestar' nella parte iniziale del Listino) (Verificare presso il Concessionario eventuali restrizioni all'offerta)	1.240,00	1.016,39	O	O	O	O	O
1000	Sospensioni pneumatiche con telaio a controllo attivo Four-C	2.320,00	1.901,64	O	O	O	O	O
A00793	Wall-box ABB - Stazione di ricarica a parete (sia da interno che da esterno) per batterie di vetture plug-in hybrid o elettriche. La ricarica avviene in modalità 3 con connettore di tipo 2 (Mennekes), in conformità agli standard europei e internazionali. Regolazione dell'intensità di corrente fino a 32A. Indicazione stato di carica e possibilità di utilizzare una scheda RFID per l'abilitazione della ricarica. Dimensioni nell'immagine (mm). I costi di installazione sono esclusi. I tempi di ricarica variano a seconda di fattori ambientali, della dimensione della batteria e del livello di carica della stessa. (Solo per T8 Twin Engine) (Verificare presso il Concessionario eventuali restrizioni all'offerta)	1.380,00	1.131,15	O	O	O	O	O





# VOLVO XC90

MOMENTUM  
BUSINESS PLUS  
R-DESIGN  
INSCRIPTION

LISTINO PREZZI AL PUBBLICO N. 5 DEL 05-03-2019

EQUIPAGGIAMENTO OPZIONALE		Vantaggio Cliente	EURO IVA incl.	EURO IVA escl.				
<b>GARANZIA E MANUTENZIONE</b> (Per maggiori informazioni, validità, inclusioni ed esclusioni relative ai servizi di 'Garanzia e Manutenzione' rivolgersi ai Concessionari Volvo.)								
A00906	<b>Garanzia Estesa Volvo 12 mesi</b> (fino a 90.000 Km. Valida su tutto il territorio europeo)		<b>580,00</b>	475,41	O	O	O	O
A00907	<b>Garanzia Estesa Volvo 24 mesi</b> (fino a 120.000 Km. Valida su tutto il territorio europeo)		<b>1.460,00</b>	1.196,72	O	O	O	O
A00908	<b>Garanzia Estesa Volvo 36 mesi</b> (fino a 150.000 Km. Valida su tutto il territorio europeo)		<b>2.230,00</b>	1.827,87	O	O	O	O
A00739	<b>Contratto di manutenzione 3 tagliandi</b> (ogni 30.000 km) <b>o 3 anni</b>		<b>1.080,00</b>	885,25	O	O	O	O
A00973	<b>Contratto di manutenzione 4 tagliandi</b> (ogni 30.000 km) <b>o 4 anni</b>		<b>1.500,00</b>	1.229,51	O	O	O	O
A00740	<b>Contratto di manutenzione 5 tagliandi</b> (ogni 30.000 km) <b>o 5 anni</b>		<b>1.760,00</b>	1.442,62	O	O	O	O
A00741	<b>Contratto di manutenzione Plus 3 tagliandi</b> (ogni 30.000 km) <b>o 3 anni</b>		<b>1.740,00</b>	1.426,23	O	O	O	O
A00974	<b>Contratto di manutenzione Plus 4 tagliandi</b> (ogni 30.000 km) <b>o 4 anni</b>		<b>2.880,00</b>	2.360,66	O	O	O	O
A00742	<b>Contratto di manutenzione Plus 5 tagliandi</b> (ogni 30.000 km) <b>o 5 anni</b>		<b>3.320,00</b>	2.721,31	O	O	O	O



# VOLVO XC90

MOMENTUM  
BUSINESS PLUS  
R-DESIGN  
INSCRIPTION

LISTINO PREZZI AL PUBBLICO N. 5 DEL 05-03-2019







EQUIPAGGIAMENTO OPZIONALE		EURO IVA incl.	EURO IVA escl.				
<b>DESIGN ESTERNO - CERCHI</b>							
A00466	Kit quattro ruote complete invernali con cerchi da 18" a 5 razze Sparkling Silver e pneumatici Pirelli Scorpion Winter 235/60 R18 (Verificare presso il Concessionario eventuali restrizioni all'offerta)	2.240,00	1.836,07	O	O	O	O
							
177	Cerchi in lega 19" a 6 razze a turbina Argento Lucido (235/55 R19 V Classe Energ. B) (Di serie su T8 Twin Engine)	0,00	0,00	O	O	N	N
							
1079	Cerchi in lega 19" a 5 razze Nero (235/55 R19 V Classe Energ. B) (Disponibile per T8 Twin Engine, di serie per gli altri motori)	0,00	0,00	O	O	N	N
							
A00467	Kit quattro ruote complete invernali con cerchi da 19" a 10 razze a turbina Argento e pneumatici Pirelli Scorpion Winter 235/55 R19 (Verificare presso il Concessionario eventuali restrizioni all'offerta)	2.870,00	2.352,46	O	O	O	O
							
1158	Cerchi in lega 20" a 5 razze multiple Graphite opaco Diamond Cut (275/45 R20 V Classe Energ. B)	1.160,00	950,82	O	O	N	N
	(prezzo per T8 Twin Engine)	980,00	803,28	O	O	N	N
		0,00	0,00	N	N	N	O
							
1014	Cerchi in lega 21" a 5 razze doppie a V Nero Diamond Cut (275/40 R21 Classe Energ. C) con pneumatici Pirelli Y con sistema per la riduzione del rumore di cavità	1.900,00	1.557,38	O	O	N	N
		650,00	532,79	N	N	N	O
							



# VOLVO XC90

LISTINO PREZZI AL PUBBLICO N. 5 DEL 05-03-2019

MOMENTUM
BUSINESS PLUS
R-DESIGN
INSCRIPTION

EQUIPAGGIAMENTO OPZIONALE		EURO IVA incl.	EURO IVA escl.	MOMENTUM	BUSINESS PLUS	R-DESIGN	INSCRIPTION
1081	<b>Cerchi in lega 21" a 8 razze multiple Nero Diamond Cut</b> (275/40 R21 Classe Energ. C) con pneumatici Pirelli Y con sistema per la riduzione del rumore di cavità 	<b>920,00</b>	754,10	N	N	N	O
800144	<b>Cerchi 21" a 10 razze a turbina Argento Diamond Cut</b> (275/40 R21 Classe Energ. C) con pneumatici Pirelli Y con sistema per la riduzione del rumore di cavità 	<b>2.260,00</b> <b>1.010,00</b>	1.852,46 827,87	O N	O N	N N	N O
800138	<b>Cerchi in lega 22" a 6 razze doppie Tech Black opaco</b> (275/35 R22 Classe Energ. C) con pneumatici Pirelli W con sistema per la riduzione del rumore di cavità 	<b>3.300,00</b> <b>2.050,00</b>	2.704,92 1.680,33	O N	O N	N O	N O
800139	<b>Cerchi in lega 22" a 6 razze doppie Argento</b> (275/35 R22 Classe Energ. C) con pneumatici Pirelli W con sistema per la riduzione del rumore di cavità 	<b>3.300,00</b> <b>2.050,00</b>	2.704,92 1.680,33	O N	O N	N O	N O
800147	<b>Cerchi in lega 22" a 20 razze Nero Diamond Cut</b> (275/35 R22 Classe Energ. C) con pneumatici Pirelli W con sistema per la riduzione del rumore di cavità 	<b>3.300,00</b> <b>2.050,00</b>	2.704,92 1.680,33	O N	O N	N O	N O
1096	<b>Cerchi in lega 22" a 5 razze doppie Nero Diamond Cut</b> (275/35 R22 Classe Energ. C) con pneumatici Pirelli W con sistema per la riduzione del rumore di cavità. 	<b>1.960,00</b>	1.606,56	N	N	O	N
165	<b>Ruotino di scorta</b> (Include martinetto. Sostituisce il Kit compressore Mobilità Volvo) (Di serie per B5 AWD Geartronic. Non disponibile per T8 Twin Engine)	<b>190,00</b>	155,74	O	O	O	O



# VOLVO XC90

LISTINO PREZZI AL PUBBLICO N. 5 DEL 05-03-2019

## INFORMAZIONI TECNICHE

Motore		Benzina	Plug-In Hybrid (Benzina)	Mild Hybrid (Diesel)	
		T5 AWD Geartronic	T6 AWD Geartronic	T8 Twin Engine AWD Geartronic **	B5 AWD Geartronic
Cilindrata (cc) / cilindri / valvole		1.969 / 4 / 16	1.969 / 4 / 16	1.969 / 4 / 16	1.969 / 4 / 16
Potenza max	kW	184	228	223 + 65 <sup>1</sup>	173 + 10 <sup>1</sup>
	cv	250	310	303 + 87 <sup>1</sup>	235 + 14 <sup>1</sup>
	g/min	5.500	5.700	6.000	4.000
	cv fiscali	20	20	20	20
Coppia max	Nm	350	400	400 + 240 <sup>1</sup>	480 + 40 <sup>1</sup>
	g/min	1.800 - 4.800	2.200 - 5.100	2.200 - 4.800	1.750 - 2.250
Cambio (rapporti) / Trazione		Aut ( 8 ) / I	Aut ( 8 ) / I	Aut ( 8 ) / I	Aut ( 8 ) / I
Massa a pieno carico (kg)	5 posti	2.630	2.630	--	2.670
	7 posti	2.750	2.750	2.980	2.840
Massa in ordine di marcia <sup>2</sup> (kg)	5 posti	2.012	2.016	--	2.120
	7 posti	2.045	2.040	2.329	2.172
Massa a vuoto (kg)	5 posti	1.873	1.877	--	1.981
	7 posti	1.906	1.901	2.191	2.033
Portata (kg)	5 posti	618	614	--	550
	7 posti	705	710	651	668
Massa rimorchiabile frenata / non frenata (kg)		2.400 / 750	2.700 / 750	2.400 / 750	2.700 / 750
Massa caricabile sul tetto (kg)		100	100	100	100
Capacità bagagliaio Min / Max (L)	5 posti	709 / 1874	709 / 1874	-	709 / 1874
	7 posti	302 / 1856	302 / 1856	262 / 1816	302 / 1856
Capacità serbatoio carburante (L)		71	71	70	71
Capacità serbatoio D.E.F. (L) <sup>3</sup>		-	-	-	11,7
Batteria del sistema Ibrido Plug-In	Tipo di batteria	-	-	Ioni di Litio	-
	Energia totale	-	-	11,6 kW/h	-
	Tempo di ricarica a 16A / 10A / 6A	-	-	3 h / 4 h / 8 h	-
Accelerazione 0-100 Km/h (sec.)		7,9	6,5	5,8	7,6
Velocità massima (Km/h)		215	230	230	220

Geartronic = Cambio Automatico Sequenziale a otto rapporti

<sup>1</sup> Valori relativi al Motore Elettrico

<sup>2</sup> Include conducente (75 kg) e carburante al 90%.

<sup>3</sup> D.E.F. = Diesel Exhaust Fluid (prodotto utilizzato nel sistema SRC per la riduzione degli ossidi di azoto)

\*\* Si richiamano le istruzioni previste nel Libretto di Uso e Manutenzione relative agli strumenti e modalità di ricarica elettrica del veicolo e si invita il proprietario/utilizzatore a leggere attentamente e verificare le istruzioni fornite dal produttore dei cavi, delle spine e delle prese di ricarica, Mennekes Deutschland. Il proprietario/utilizzatore dovrà verificare e certificare che il Suo impianto di ricarica e/o l'impianto elettrico domestico siano conformi alle vigenti disposizioni di legge e/o a quelle che dovessero essere eventualmente essere emanate in futuro. Il proprietario/utilizzatore dovrà, inoltre, verificare e certificare la compatibilità del proprio impianto di ricarica e/o dell'impianto elettrico domestico con gli strumenti di ricarica forniti da Volvo (cavo con spina Schuko e cavo con spina Mennekes). Il proprietario/utilizzatore dovrà controllare e certificare che il circuito di alimentazione dell'impianto domestico sia idoneo. Tutte le conseguenze derivanti dagli omessi controlli e verifiche non saranno in alcun modo addebitabili a Volvo.





# VOLVO XC90

LISTINO PREZZI AL PUBBLICO N. 5 DEL 05-03-2019

## CONSUMI ED EMISSIONI - DATI WLTP

Motore	Benzina		Plug-in Hybrid benzina
	T5 AWD Geartronic	T6 AWD Geartronic	T8 Twin Engine AWD Geartronic
<b>Consumi Ciclo Combinato</b> (L / 100 km) Min (Equip. di serie) - Max (Equip. Full Optional)	9,3 - 10,5	9,8 - 10,8	2,5 - 3,5
<b>CO<sub>2</sub> Ciclo combinato</b> (g/km) Min (Equip. di serie) - Max (Equip. Full Optional)	211 - 238	221 - 245	57 - 80
<b>Autonomia nella sola modalità elettrica</b> (km) * Min (Equip. di serie) - Max (Equip. Full Optional)	--	--	46 - 37
Normativa emissioni CEE	Euro 6d-TEMP	Euro 6d-TEMP	Euro 6d-TEMP

\* L'autonomia nella sola modalità elettrica può variare in considerazione di diversi fattori, quali: stile di guida, tipologia di percorso, velocità di marcia, condizioni ambientali, regolarità della ricarica tramite la rete elettrica, accessori che influiscono sul peso della vettura, montaggio di ruote diverse da quelle di serie, ecc.

Motore	Mild Hybrid Diesel
	B5 AWD Geartronic
<b>Consumi Ciclo Combinato</b> (L / 100 km) Min (Equip. di serie) - Max (Equip. Full Optional)	6,4 - 7,5
<b>CO<sub>2</sub> Ciclo combinato</b> (g/km) Min (Equip. di serie) - Max (Equip. Full Optional)	167 - 195
Normativa emissioni CEE	Euro 6d-TEMP

I valori indicati si riferiscono alla vettura con l'equipaggiamento di serie e con l'equipaggiamento full optional. Il dato puntuale è compreso tra i due valori e dipende dall'equipaggiamento opzionale scelto.

Nel Configuratore di Volvo Cars è possibile visualizzare i dati WLTP-I aggiornati a seconda del livello di allestimento e delle opzioni/pacchetti scelti per la vettura. Il Configuratore è consultabile cliccando sul link sottostante o inquadrando il QR-code mediante app dello smartphone o altro dispositivo mobile.

### Configuratore Volvo

<https://www.volvocars.com/it/configura-la-tua-volvo/xc/xc90>





# VOLVO XC90

LISTINO PREZZI AL PUBBLICO N. 5 DEL 05-03-2019

## CONSUMI ED EMISSIONI - DATI NEDC correlati WLTP

VALORI VALIDI AI FINI DELLA LEGGE DI BILANCIO 2019

Motore	Benzina				Ibrido Plug-In Benzina	
	T5 AWD Geartronic		T6 AWD Geartronic		T8 Twin Engine AWD Geartronic	
Classificaz. energetica degli pneumatici (dimensione cerchi) *	B (19"- 20")	C (21"- 22")	B (19"- 20")	C (21"- 22")	B (19"- 20")	C (21"- 22")
Consumi normativa secondo norme CEE (l/100 km)	Ciclo urb.	9,4	10,2	10,3	10,3	--
	Ciclo extraurb.	7,1	7,0	6,8	7,1	--
CO <sub>2</sub> (g/km) (Ciclo combinato)	Ciclo comb.	7,9	8,1	8,1	8,3	2,3
		184	189	187	192	52
Autonomia nella sola modalità elettrica (km) **	--	--	--	--	47	44
Normativa emissioni CEE	Euro 6d-TEMP		Euro 6d-TEMP		Euro 6d-TEMP	

Motore	Mild Hybrid Diesel	
	B5 AWD Geartronic	
Classificaz. energetica degli pneumatici (dimensione cerchi) *	B (19"- 20")	C (21"- 22")
Consumi normativa secondo norme CEE (l/100 km)	Ciclo urb.	7,1
	Ciclo extraurb.	5,2
CO <sub>2</sub> (g/km) (Ciclo combinato)	Ciclo comb.	5,9
		154
Normativa emissioni CEE	Euro 6d-TEMP	

\* La classificazione degli pneumatici fa riferimento all'etichettatura Europea. I valori di efficienza energetica si basano sulla resistenza al rotolamento.

\*\* L'autonomia nella sola modalità elettrica può variare in considerazione di diversi fattori, quali: stile di guida, tipologia di percorso, velocità di marcia, condizioni ambientali, regolarità della ricarica tramite la rete elettrica, accessori che influiscono sul peso della vettura, montaggio di ruote diverse da quelle di serie, ecc.



# VOLVO XC90

LISTINO PREZZI AL PUBBLICO N. 5 DEL 05-03-2019

## DIMENSIONI

### VERSIONE 5 POSTI

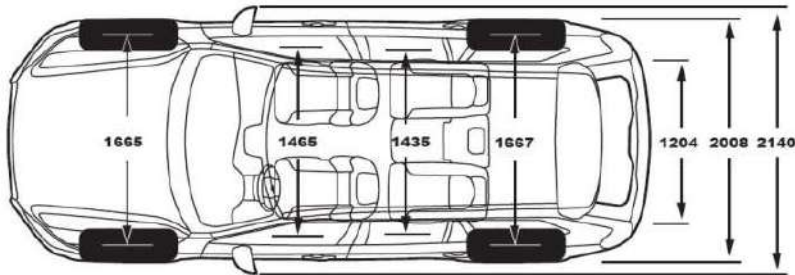
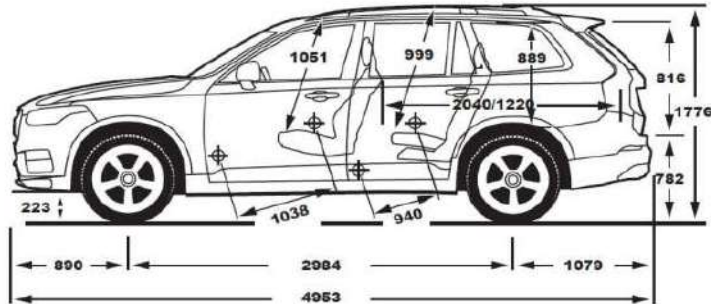

### VERSIONE 7 POSTI

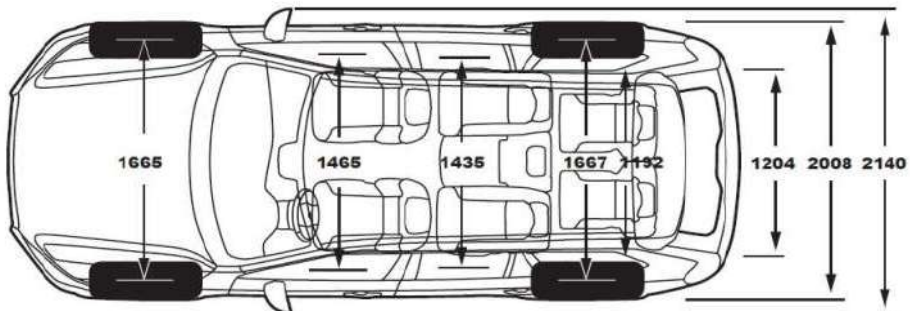
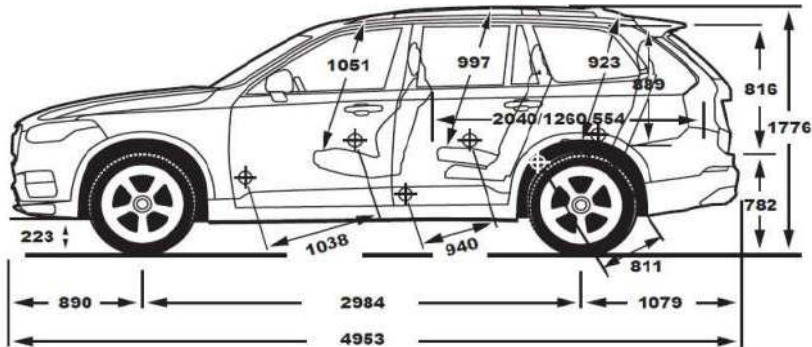



# VOLVO XC90

LISTINO PREZZI AL PUBBLICO N. 5 DEL 05-03-2019

## CRONOLOGIA DELLE VARIAZIONI AL LISTINO

Di seguito sono riportate le variazioni apportate al Listino.

**Data variazione:** data in cui è stato modificato il Listino

**Com. Prod.:** indica il numero della Comunicazione Prodotto pubblicata nel Portale Concessionari Volvo in cui viene descritto in modo approfondito ciò che è cambiato nel Listino rispetto alla versione precedente.

**Descrizione della variazione:** riporta in sintesi che cosa è cambiato rispetto alla versione precedente del listino

Data variazione	Com. Prod.	Descrizione della variazione
05/03/2019	Listino n.5	Introduzione offerta MY20 - Restyling
06/03/2019	5/2019	Nuovo pacchetto Winter Plus. Il ruotino di scorta [165] è di serie per B5 AWD Geartronic. L'inserito 'Black Ash' [1153] richiede il pacchetto Vision.
01/04/2019	6/2019	Aggiornamento dei prezzi/disponibilità degli accessori e dei codici dei pacchetti accessori dopo-vendita. Introdotta il software Polestar Engineered Optimisation [A00059]. Gli inserti in legno 'Black Ash' [1153] e 'Linear Walnut' [315] non richiedono più il pacchetto Vision. L'opzione 'Cuscino rialzabile di sicurezza per bambini' [14] è disponibile come singola opzione. Il rivestimento in Tessuto 'Tailored Wool Blend' [R4A1] richiede il pacchetto Winter e il 'Sedile guida regolabile elettricamente' [47].
03/05/2019	10/2019	I Cerchi da 19" [1079], diventano disponibili anche per T8 Twin Engine Momentum e Business Plus.
13/05/2019	11/2019	Il rivestimento in Tessuto 'Tailored Wool Blend' [R4A1] richiede i Sedili anteriori regolabili elettricamente [47, 10+385]. Le pagine 'Informazioni Tecniche' e 'Consumi ed emissioni' sono state aggiornate con i dati di omologazione relativi alla produzione MY20.
24/05/2019	12/2019	La capacità di carico delle motorizzazioni non Twin Engine è ridotta di 12 l.
11/06/2019	14/2019	Le opzioni 'Park Assist Pilot' [870] e 'Visual Park Assist 360°' [139] solo disponibili solo come supplementi al pacchetto Park Assist.
01/07/2019		Aggiornamento prezzi accessori dopo-vendita, contratti di manutenzione ed estensioni di garanzia. Comunicato via mail il 2 Luglio c.a.

**V O L V O**